

Produtos Horizontais

Modelos NF

MANUAL DE INSTRUÇÕES

1

. Introdução e Agradecimento

Você acaba de adquirir um produto Metalfrio.

E, antes de mais nada, queremos lhe agradecer por escolher a marca líder em refrigeração comercial no Brasil e na América Latina.

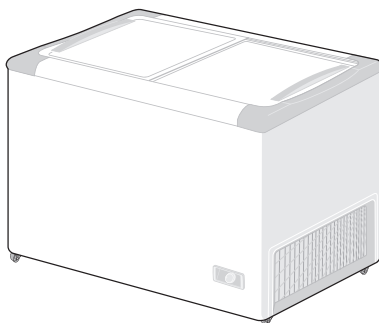

Aqui neste manual estão todas as informações de que você precisa para usar seu aparelho com eficiência e segurança.

Leia nossas instruções com atenção e volte a consultar este manual sempre que precisar. Qualquer dúvida, é só ligar para a nossa **Central de Atendimento no 0800 702 0052**, ou acessar **www.metalfrio.com.br**

Vale lembrar que a nota fiscal é a sua garantia de compra. Guarde-a para comprovar a sua garantia sempre que precisar de nossos serviços.

Temos certeza de que você fez uma ótima escolha. Agora, é só aproveitar.



www.metalfrio.com.br

0800 702 00 52

e-mail: sac@metalfrio.com.br

Metalfrio Solutions S.A.

Av. Abrahão Gonçalves Braga, 412 - Vila Liviero
CEP 04186 220 São Paulo - SP Brasil

 @metalfriosolutions

 /metalfriosolutions

 /metalfrio-solutions

 /metalfrioTV

A sua segurança e a de terceiros é muito importante.

Este manual e o seu produto têm muitas mensagens importantes de segurança. Sempre leia e siga as mensagens de segurança.

Todas as mensagens virão após o símbolo de alerta e a palavra "ADVERTÊNCIA". Esta palavra significa:



Existe risco de você perder a vida ou de ocorrerem danos graves se as instruções não forem seguidas.

Todas as mensagens de segurança mencionam qual o risco em potencial, como reduzir a chance de se ferir e o que pode acontecer se as instruções não forem seguidas.

Avisos de Segurança

Este aparelho não se destina à utilização por pessoas (inclusive crianças) com capacidades físicas, sensoriais ou mentais reduzidas, ou por pessoas sem experiência e conhecimento, a menos que tenham recebido instruções referentes à utilização do produto ou estejam sob a supervisão de uma pessoa responsável pela sua segurança.

Para crianças

Evite acidentes: após desembalar o produto, mantenha o material da embalagem fora do alcance de crianças. Recomenda-se que as crianças sejam vigiadas para assegurar que elas não estejam brincando com o produto, mesmo estando desligado.

Orientações gerais

- Desligue o produto da tomada sempre que fizer limpeza ou manutenção.
- Nunca desligue o equipamento da tomada puxando pelo cabo elétrico.
- Não prenda, torça ou amarre o cabo elétrico.
- Se o cabo de alimentação estiver danificado, ele deve ser substituído pelo serviço autorizado, afim de evitar riscos.
- Não armazene no produto medicamentos, produtos tóxicos ou químicos, pois podem contaminar os alimentos.
- Produtos em aerosol sob alta pressão, identificados pela palavra inflamável ou com o símbolo de uma pequena chama, não podem ser armazenados em nenhum refrigerador ou freezer sob-risco de explosão.
- Embale todo o alimento a ser congelado ou resfriado em recipientes adequados, evitando líquidos ou substâncias que danifiquem o produto ou cause odores impróprios para uma boa conservação. Exemplo: sangue, sucos gerados por alimentos, etc.
- Não se apoie sobre as tampas para não danificá-las, prejudicando a vedação do produto e comprometendo seu desempenho.
- Não use dispositivos mecânicos ou outros meios para acelerar o processo de degelo, além do que os recomendados pelo fabricante.
- Não danifique o circuito refrigerante.
- As partes traseira e inferior do produto podem apresentar risco de corte ou ferimento, portanto, cuidado ao manusear o refrigerador ou freezer nestas regiões.
- Não permita que outras pessoas pendurem-se na porta do refrigerador ou freezer pois existe o risco de queda do mesmo, podendo causar grave acidente.
- Esse produto não pode ser utilizado por pessoas com capacidade físico-mental reduzida ou crianças sem a supervisão de um responsável pela sua segurança.

Informações referentes ao gás

Tipo de Gás

A etiqueta de identificação do produto informa o tipo de gás carregado no seu equipamento:
R134a, R290 ou R404A.

Em caso de equipamentos carregados com **R290**, cuidados adicionais são necessários, pois o gás é inflamável.

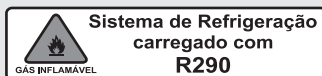

2. Informações Ambientais

A Metalfrio não utiliza gases que agridam a camada de Ozônio, tornando-se de acordo com o Protocolo de Montreal. Adicionalmente, o gás R290 minimiza o efeito estufa, contribuindo com a preservação do meio ambiente.

O produto e sua embalagem contêm materiais recicláveis. Procure selecionar e enviar às companhias de reciclagem.

Este produto não pode ser tratado como lixo doméstico. Ao descartar, observar o atendimento à legislação local.

3. Instalação Elétrica

Antes de ligar o produto, verifique se a tensão informada na etiqueta próxima ao plugue coincide com a sua rede.

Use um disjuntor obedecendo à capacidade para proteção do produto, indicada na etiqueta de identificação do produto.

O plugue do cabo de alimentação deste equipamento respeita o novo padrão estabelecido pela norma NBR 14136, da Associação Brasileira de Normas Técnicas – ABNT, e pela Portaria nº 02/2007, do Conmetro.

Caso sua tomada ainda se encontre no padrão antigo, deve ser providenciada a substituição e adequação da mesma ao novo padrão NBR14136, com um eletricista de sua confiança. Em nenhuma hipótese remova o pino fio terra (do meio) da tomada.

NOTA: Se no momento de inserir o plug na tomada o mesmo não encaixar, é porque o produto requer uma tomada de maior corrente elétrica (com uma entrada maior). Providencie a adequação da mesma antes de ligar.

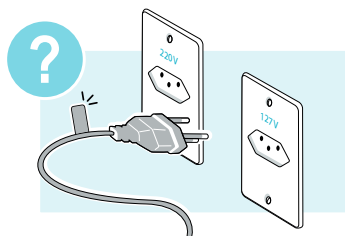

ADVERTÊNCIA

RISCO DE CHOQUE ELÉTRICO

Desligue o produto sempre pelo plugue, nunca puxando pelo cabo elétrico.

Se o cabo de alimentação (plugue) for danificado, ele deve ser substituído pelo agente autorizado.

A estabilização da rede local é de responsabilidade da concessionária de energia elétrica, porém se a tensão da rede local apresentar variações muito bruscas é recomendável utilizar um estabilizador de tensão que atenda aos limites indicados na tabela ao lado e a potência consumida de seu produto.

Produtos dotados de controle eletrônico possuem proteção contra alta e baixa tensão que pode resultar na dificuldade em ligar o produto, caso o mesmo esteja fora da faixa indicada na tabela ao lado.

Essa proteção evita a danificação do componente por tensão muito baixa ou muito alta.

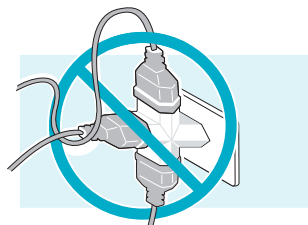

Tensão	Mínima	Máxima
127V	114V	140V
220V	198V	242V

⚠️ ADVERTÊNCIA

RISCO DE INCÊNDIO

Nunca coloque velas acesas ou produtos similares/inflamáveis sobre o equipamento. Não seguir esta instrução pode trazer risco de morte e/ou de incêndio.

Nunca utilize benjamins, adaptadores de tomada ou extensões. Este tipo de ligação pode provocar sobrecarga na rede elétrica, prejudicando o funcionamento do seu equipamento e resultando em acidentes com fogo. Use uma tomada exclusiva.

4. Instalação do Produto

⚠️ ADVERTÊNCIA

RISCO DE ACIDENTE OU LESÃO POR EXCESSO DE PESO

Use duas ou mais pessoas para instalar ou movimentar o produto.

Após desembalar o produto, com a ajuda de outra pessoa, incline cuidadosamente o produto para retirada da base de embalagem. Procure não inclinar muito para não danificar o sistema de refrigeração.

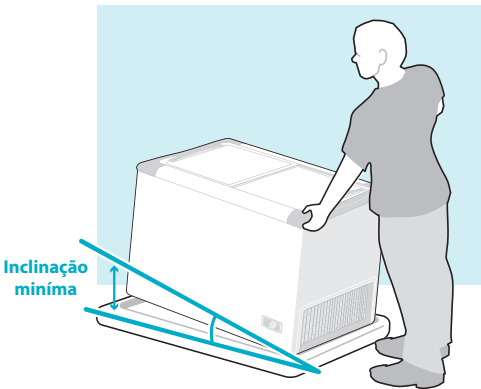

Instale o produto afastado de fontes de calor e livre da ação dos raios solares. Para garantir a circulação de ar, instale o produto respeitando as distâncias mínimas:

- 15 cm nas laterais
- 15 cm na traseira
- 85 cm no topo para modelos horizontais

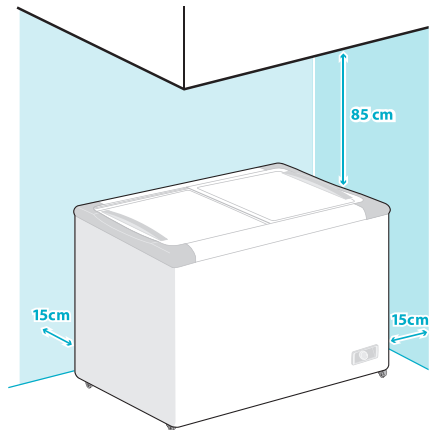

Para evitar ruídos, vibrações, danos à unidade de refrigeração e a má vedação da tampa, o produto deve ser instalado em uma superfície nivelada.

IMPORTANTE

Não obstrua as aberturas de ventilação do produto, pois elas garantem a ventilação ideal do sistema de refrigeração.

5. Como usar

Para ligar ou desligar o seu produto, basta conectar ou desconectar o plugue da tomada.

IMPORTANTE: sempre que desligar o produto, aguarde 10 minutos antes de religá-lo.

Carregar ou Abastecer

Para o primeiro abastecimento ou após o degelo total para limpeza do produto, siga os passos:

- Seu equipamento possui controle de temperatura regulado de fábrica. Se necessário, ajuste a temperatura conforme o capítulo “Controle de Temperatura”.
- Mantenha o produto funcionando por no mínimo 4 horas antes de abastecer com alimentos ou bebidas pela primeira vez.
- Você pode distribuir os alimentos/congelados de forma que eles fiquem diretamente em contato com as paredes internas.
- Se houver, respeite o limite do nível de carga indicado pelo adesivo* abaixo no compartimento interno do produto.
- Os produtos Metalfrio não são destinados à conservação de vacinas, medicamentos e derivados de sangue. Também não projetados para armazenamento de líquidos em contato direto com as paredes internas.
- Após utilização do produto, caso deseje manter o freezer desligado, necessariamente o produto deve ter suas partes internas limpas, higienizadas, secas e suas portas/tampas mantidas abertas para evitar a formação de bactérias que podem gerar odores desagradáveis além de manchas nas superfícies internas.

*Limite de carga:



Iluminação (quando disponível)

Localização do Interruptor:

Este freezer possui um interruptor liga e desliga do LED localizado próximo da grade do motor na parte superior do lado esquerdo da mesma.

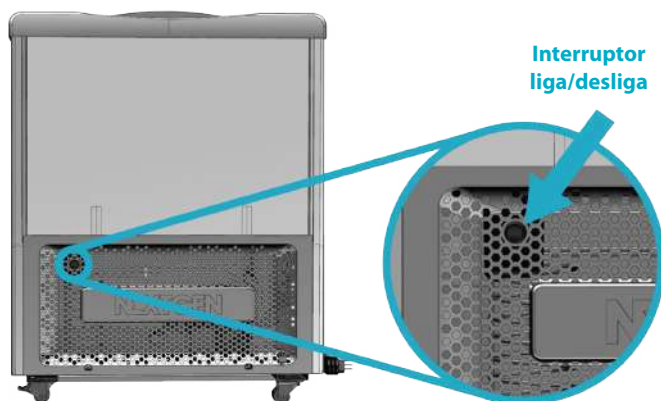

*Figura ilustrativa

6

Controle de Temperatura (quando disponível)

6.1. Termostato

- Freezer com termostato regulado de fábrica com escala de 0 a 7, sendo:
- **Posição 0:** produto desligado.
- **Posição 1:** menos frio.
- **Posição 7:** mais frio.

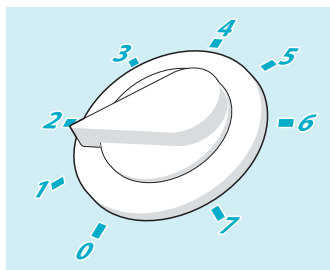

6.2. Controlador Eletrônico (quando aplicado)

Nos produtos com controlador eletrônico a temperatura é regulada automaticamente. **Ajuste de temperatura (quando disponível):**

- Aperte e mantenha pressionado o botão "Set" até que o display comece a piscar.
- Aumente ou diminua a temperatura desejada utilizando as teclas ▲ e ▼.
- Pressione o botão "Set" para confirmar.

Acender e apagar a iluminação (quando disponível):

- Pressione e mantenha pressionado o botão  para alterar entre aceso e apagado.

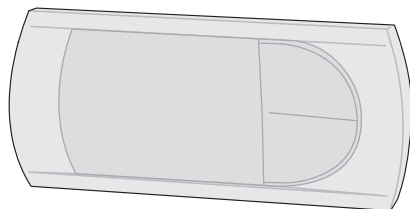

Indicações do visor/display

Indicação	Motivo	Ação
HI	Alarme de alta temperatura.	Não abrir a tampa até a recuperação da temperatura.

Caso ocorra qualquer outra indicação ou se alguma indicação acima persistir, chame o serviço autorizado.

7

Características de Funcionamento

RUÍDOS NORMAIS

- Ruído e vibração característicos do funcionamento do compressor (“motor”) e hélice de ventilação (quando houver).
- Pequenos “estalos” devido à contração e dilatação do compartimento interno e seus componentes.
- A gaxeta (borracha de vedação) pode provocar ruído no fechamento da tampa devido à formação de vácuo interno. Aguarde alguns instantes para normalizar e abrir a tampa.
- Ruído característico da expansão de gás no sistema de refrigeração semelhante a encher um balão de gás.

CONDENSAÇÃO - “SUOR”

- Pode ocorrer sudação (“suor”) na tampa e gabinete em condições de alta umidade e/ou alta temperatura.
- No interior do equipamento podem ocorrer marcas de “suor” nas regiões mais frias do produto.
- Esse tipo de situação não se trata de um defeito no produto, ela é consequência do ambiente que o mesmo é submetido.

AQUECIMENTO/RESFRIAMENTO DO PRODUTO

É normal encontrar temperaturas elevadas nas regiões próximas ao motor (compressor) e na parte externa do produto.

É normal encontrar gotículas de gelo nas partes mais frias do produto, como no interior da tampa.

7.1. Degelo

Produto Horizontal

Descongele o produto sempre que a camada de gelo atingir cerca de 1 cm de espessura ou mais. A formação de uma camada maior de gelo na parte superior é normal.

- Não utilize equipamentos mecânicos ou outros para acelerar o processo de degelo, exceto se recomendado pelo fabricante.
- Não use aparelhos elétricos no interior dos compartimentos de armazenamento de alimentos do aparelho, a menos que sejam recomendados pelo fabricante.

Passos para realizar o degelo no produto Horizontal:

1. Preferencialmente, um dia antes, ajuste o termostato na posição frio máximo, para manter os produtos com a temperatura mais baixa possível.
2. Desligue o produto retirando o plugue da tomada.
3. Retire os alimentos e coloque-os em uma caixa térmica ou outro produto.

4. Coloque um recipiente na saída externa para drenar a água e retire a tampa do dreno interno.

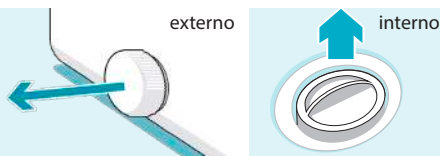

5. Utilize espátula de plástico para raspar o gelo, nunca utilize objeto metálico ou cortante.
6. Terminado o degelo é recomendável fazer a limpeza interna, conforme indicado no capítulo “Limpeza”.
7. Enxugue-o cuidadosamente e recoloque a tampa do dreno.
8. Ligue o produto conforme orientação do capítulo “Movimentação”.

8. Movimentação

Nunca movimente o produto carregado com alimentos e bebidas.

Retire todas as peças móveis e/ou acessórios, como os cestos, por exemplo, antes de movimentar seu produto.

Nunca incline o produto de forma demasiada e só transporte o mesmo na posição vertical (em pé).

Antes de ligar o produto aguarde no mínimo 30 minutos com o mesmo na posição vertical.

Ao transportar seu produto, descongele-o completamente antes de movimentá-lo.

Antes de transportar o produto que estiver em uso, desconecte o cabo de alimentação da tomada, remova todos os alimentos e bebidas, aguarde o descongelamento total por no mínimo 6 horas, limpe as partes internas do freezer, levante os pés niveladores e se necessário retire a água do interior do produto.

9. Limpeza e Manutenção

RISCO DE CHOQUE ELÉTRICO

⚠ ADVERTÊNCIA

Retire o plugue da tomada antes de efetuar qualquer manutenção ou limpeza do produto.

Recoloque todos os acessórios antes de ligar o produto.

Não expor as partes elétricas e mecânicas do produto à água.

Não seguir estas instruções pode trazer risco de vida ou choque elétrico.

LIMPEZA INTERNA

A limpeza da parte interna do produto e os acessórios deve ser feita com um pano umedecido em uma solução de água morna e bicarbonato de sódio (uma colher para cada 1 litro de água).

Enxugue-o cuidadosamente. As peças plásticas não podem ser lavadas com água quente.

LIMPEZA EXTERNA

A limpeza externa do produto deve ser feita com um pano umedecido com água e sabão neutro. Enxugue-o cuidadosamente. As peças plásticas não podem ser lavadas com água quente.



Nunca use detergente, abrasivos, palhas de aço ou escovas na limpeza.



RISCO DE EXPLOÇÃO

⚠ ADVERTÊNCIA

Nunca jogue água diretamente dentro ou fora do produto.

Use produtos de limpeza que não sejam inflamáveis.

Não seguir esta instrução pode trazer risco de vida, incêndio ou de explosão.

Nunca armazene produtos inflamáveis dentro do produto.

Nunca limpe o produto com produtos de limpeza inflamáveis.

Em caso de danificação das tubulações que possa gerar vazamento do gás ecológico R290, siga as recomendações abaixo para evitar ignição e/ou explosão:

- Não expor chamas ou equipamentos que geram faísca.

- Não coloque a mão no cabo de alimentação. Abra as janelas para ventilar o ambiente e entre em contato com o Serviço Autorizado Metalfrio.

9.1. Limpeza - Remoção das tampas de vidro

Modelo NF Supra

Retirada das Tampas

1. Posicione a tampa superior na posição aberta (figura 1);
2. Retire o Trilho da moldura (figura 1);
3. Desloque a tampa para traz, levante e remova-a (figura 2);
4. Para retirar a tampa inferior, repita o mesmo movimento feito para retirar a tampa superior.

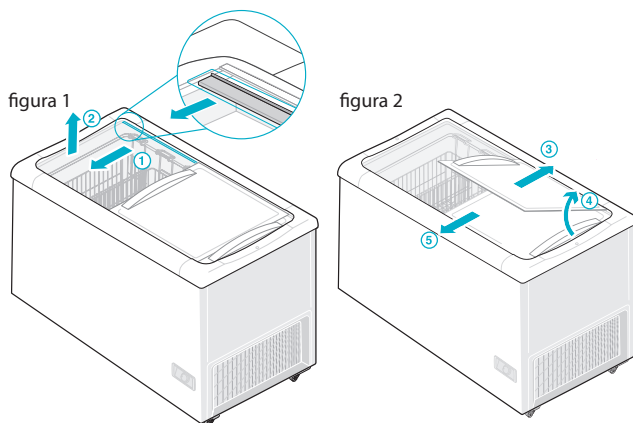

Colocação das Tampas

1. Repita o processo ao inverso.

10. Tabelas de Problemas e Procedimentos e Classe Climática

Problema	Possíveis Causas	Procedimentos
Não funciona / Não liga / Não congela	Produto está fora da tomada. Tensão incorreta.	Coloque o plug na tomada. Substitua a tomada ou teste o produto em outra tomada. Verifique a tensão.
	Disjuntor ou Fusível do estabelecimento/residência queimado ou desligado.	Verifique o disjuntor ou fusível do estabelecimento / residência e substitua o mesmo.
	Falta de energia elétrica.	Não abra a tampa do equipamento, pois o mesmo retém a temperatura por algumas horas.
	Excesso/má distribuição dos alimentos.	Deixe os alimentos abaixo do limite de carga.
	Elevada frequência de abertura das tampas.	Evite abrir a tampa em demasia.
	Tensão muito alta ou muito baixa. Rede de energia instável.	Instale um estabilizador de tensão.
Não desliga	Aparelho não equipado com chave liga/desliga.	Os aparelhos de refrigeração comuns não contém chave de liga e desliga. Se necessário, isso poderá ser efetuado tirando o plugue do produto da tomada, porém o equipamento manterá somente por algumas horas a temperatura e perderá sua capacidade de congelamento / conservação.

Ruídos	Aparelho desnivelado em relação ao piso	Procure nivelar o aparelho em relação ao piso, ou mude o local de instalação
	Aparelho com a parte traseira encostada na parede	Desencoste da parede, deixando 15cm de folga.
	Ruído característico	Vide item "Ruídos normais" no capítulo "Características de funcionamento".

Tabela Classe Climática

Em cumprimento com a norma de segurança IEC60335-2-89, as classes climáticas dos aparelhos são especificadas de acordo com a norma ISO23953-2.

Números
4 (30°C/55%)
5 (40°C/40%)
7 (35°C/75%)

11. Certificado de Garantia

ATENÇÃO:

Este certificado de garantia é uma vantagem adicional ao que a lei determina, oferecida ao consumidor usuário do produto Metalfrio. Para que o mesmo tenha validade, é necessária a apresentação da Nota Fiscal de compra contendo a identificação do produto e/ou a etiqueta com a identificação do produto.

Sr.(a) Consumidor(a)

O produto Metalfrio foi projetado e fabricado, procurando atender plenamente as suas necessidades. Este é o objetivo primeiro da nossa atividade. Para tanto, é importante que o Manual de Instruções de Uso do produto seja lido atentamente. Na dúvida, acione a Central de Atendimento.

Da abrangência da presente garantia

1. Para produtos novos, com exceção das partes, peças e componentes que não alterem a funcionalidade do equipamento, cuja abrangência da garantia encontra-se no item 2 (dois) abaixo, todas as demais são garantidas pelo prazo de um (1) ano, contra eventuais defeitos de fabricação. Inicia-se a contagem do prazo da presente garantia a partir da data de compra do produto pelo consumidor, constante na Nota Fiscal, a qual integra o presente termo para todos os efeitos de direito, em todo o território Nacional. Na falta de Nota Fiscal de compra pelo consumidor, a contagem do prazo terá início trinta (30) dias após a data de fabricação impressa na etiqueta de identificação do produto. (Ano/Dia de Fabricação).
2. Para produtos novos, (a iluminação, gabinetes, portas, tampas, vidros, borrachas, grades, peças de plástico e suportes) objetos da exceção contida no item 1 (um) acima, são cobertos pela garantia legal, contra defeitos de fabricação, pelo prazo de 90 (noventa) dias.

- 3.** Os demais produtos não são cobertos pela garantia. As peças e componentes da funcionalidade de refrigeração do produto são garantidas pelo prazo de 90 (noventa) dias contados da data de compra do produto pelo consumidor, constante na Nota Fiscal, a qual integra o presente termo para todos os efeitos de direito, em todo o território Nacional. Na falta de Nota Fiscal de compra pelo consumidor, a contagem do prazo terá início trinta (30) dias após a data de fabricação impressa na Etiqueta de identificação do Produto. (Ano/Dia de Fabricação).

Do Procedimento para o exercício da Garantia

- 4.** Se o produto apresentar defeito de fabricação cobertos pela presente garantia, dentro dos prazos previstos nos itens 1 (um), 2 (dois) e 3 (três) deste Certificado de Garantia, o(a) Sr(a). Consumidor(a), para fazer valer os seus direitos garantidos por este Termo de Garantia, deverá imediatamente entrar em contato com o SAC através do telefone informado na etiqueta de assistência técnica do produto (para comodatos) ou através do telefone **0800 702 0052**. O Sr(a) Consumidor(a) poderá ser solicitado a interagir com o produto, a fim de solucionar problemas simples, sempre orientado pelo SAC autorizado da Metalfrio. Caso o problema não seja resolvido pela orientação do SAC autorizado da Metalfrio, a ação de examinar e sanar o defeito ocorrido durante os prazos de Garantia aqui previstos compete somente aos Postos de Assistência Técnica Autorizada Metalfrio. Caso ocorra violação, modificação, troca de componentes, ajustes ou consertos feitos por pessoas ou Postos não autorizados pela Metalfrio, haverá perda total da presente garantia.
- 5.** Esta garantia implica na troca gratuita das partes, peças e componentes que apresentarem defeito de fabricação, dentro da cobertura definida nos itens 1 (um), 2 (dois) e 3 (três) deste Certificado de Garantia, além de mão-de-obra utilizada neste reparo.
- 6.** A garantia contida nos itens 1 (um), 2 (dois) e 3 (três) acima perderão totalmente suas validades se ocorrer quaisquer das hipóteses a seguir expressas:
- a.** Se o defeito apresentado não for de fabricação, mas sim, tiver sido causado pelo(a) Sr(a). Consumidor(a), terceiros estranhos a Metalfrio, acidentes ou sinistros.
 - b.** Se o produto for ligado em tensão elétrica diversa da recomendada neste manual de instruções, ou se a tensão elétrica apresentar variação de tensão fora do normal ou não estiver estabilizada conforme apresentado no item 7 (sete) abaixo.
 - c.** Se o produto não for utilizado para os fins a que se destina, bem como se não forem respeitadas as instruções descritas no manual, especialmente o que determina o item 4 (quatro) deste Certificado de Garantia.
 - d.** Se o número de série constante na Etiqueta de identificação do Produto for adulterado ou removido.
- 7.** Se por motivo de oscilações ou divergência da tensão da rede elétrica em relação ao produto, for necessário o uso de componentes estabilizadores ou transformadores de tensão, a aquisição, instalação e manutenção destes componentes se dará por conta do(a) Sr(a). Consumidor(a), sem qualquer cobertura do presente Termo de Garantia.
- 8.** Sendo estas as condições deste Termo de Garantia, a Metalfrio Solutions S.A. se reserva o direito de alterar as características gerais, técnicas e estéticas de seus produtos sem aviso prévio.
- 9.** Informamos que quaisquer dúvidas, e esclarecimentos, reclamações ou sugestões serão atendidas pelo SAC através do telefone 0800 702 00 52 ou e-mail: sac@metalfrio.com.br